

Svetlo pre
lekárske pracovisko





Kompetentný pre
Lekárske osvetlenie



Obsah

O spoločnosti Derungs Licht AG	04	Príslušenstvo	86
• Používa sa na celom svete	04		
• Švajčiarske inžinierstvo	06	Riešenia pre ramená	92
• Kvalita ako charakteristika	08	• TENO	94
• Naše cieľové skupiny	10	• VISO	98
• Prehľad produktov	12		
		servis	102
Ošetrovacie svetlá	16	• Servis, podpora a partnerstvo	104
• TRIANGO 130 / TRIANGO 130 Duo	18	• Registrácia produktu	106
• TRIANGO 100 Duo	22		
• TRIANGO 100	26	Svetlé fakty	108
• TRIANGO 80	30	• Teplota farby	110
• TRIANGO 60	34	• Wood's Light	114
Osvetlenie vyšetrenia	38	V neposlednom rade	116
• VISIANO 20	40	• Naše poslanie	116
• VISIANO 10	44	• Odtlačok	118
• HALUX N50	48		
• HALUX N30	52		
• HALUX N50/N30 Gynekológia	58		
Lupa svietidlá	60		
• OPTICLUX Hand	62		
• OPTICLUX	66		
Lôžkové svietidlá na čítanie	70		
• AMÁLIA	72		
• CULTA LED	76		
Laboratórne svietidlá	80		
• TANE0 Lab	82		

V prevádzke po celom svete



O spoločnosti Derungs Licht AG

Sme stredne veľká rodinná firma, ktorá má za sebou viac ako 80-ročné skúsenosti v oblasti svetelnej techniky. V našom sídle v Gossau (Švajčiarsko) vyvíjame a montujeme medicínske svietidlá pre lekárov na celom svete.

Derungs Licht AG je dcérskou spoločnosťou medzinárodnej skupiny Waldmann. Poradenstvo a predaj svietidiel vykonávajú národné spoločnosti Waldmann a partneri Derungs.



100% srdcom a dušou



Švajčiarske inžinierstvo

Naše produkty majú švajčiarske korene! Spolu s renomovanými produktovými dizajnérmi a používateľmi vyvíjame inovatívne svetlá. Sme členom Švajčiarskej asociácie medicínskeho inžinierstva.

Kvalita je našou najvyššou prioritou: od výberu materiálov až po konečnú montáž, každé svetlo prechádza naším certifikovaným manažmentom kvality TÜV.

Typicky Derungs

Špeciálna optika

Naša patentovaná optika zaisťuje homogénne osvetlenú pracovnú plochu bez oslnenia.

Polohovo presné systémy ramien

Naše podporné ramená sa dajú ľahko zarovnať a neunášajú sa. Platí to pre ľavákov aj pravákov.

Kvalita v každom detaile

Pri výbere našich dodávateľov kladieme dôraz na vysoký štandard kvality a dlhodobú spoluprácu.

Vyvinuté pre každodenné použitie

Ergonomický komfort, vysoká kvalita osvetlenia a dobré čistiace vlastnosti poskytujú ideálnu podporu v každodennom medicínskom živote.



Kvalita ako vlastnosť



Práca bez únavy

Svetlo oživí unavené oči

Zlé svetelné podmienky zaťažujú naše oči. Nasledovať môžu bolesti hlavy, pálenie očí a znížená výkonnosť. Homogénne, neoslňujúce svetelné pole citeľne zmierňuje námahu a podporuje výkon. Dobre premyslený koncept osvetlenia by preto mal zahŕňať nielen celkové osvetlenie, ale aj pracovný priestor na pacientovi alebo v laboratóriu.

Najlepšie svetelné podmienky

Osvetlenie, farba svetla a podanie farieb sú optimalizované pre každodennú rutinu na klinike. Špeciálne vyvinutá optika zaisťuje homogénne osvetlenú pracovnú plochu.

Lekárske svietidlá dosahujú vynikajúce podanie farieb a uľahčujú diagnostiku a liečbu. Okrem toho je možné osvetlenie stlmiť v závislosti od modelu.



Optimálne videnie

Pre optimálne svetelné podmienky sa odporúčajú svetelné zdroje s rozsahom teploty farieb medzi 4500 Kelvinmi a 6500 Kelvinmi. V tejto farebnej škále môžu byť optimálne zastúpené pigmentové zmeny, kožné poruchy alebo tkanivové štruktúry.

Index Ra popisuje, nakoľko verné sú farby reprodukované pod svetelným zdrojom.

Dve najdôležitejšie testovacie farby pre vás ako lekára sú: R9 – červené tóny a R13

- Tóny pleti. Lekárske svietidlá Derungs majú vynikajúce vlastnosti podania farieb.



Jednoduché čistenie

Vďaka bezštrbinovému dizajnu zdravotníckych svetiel Derungs je prienik kvapalín a prachu obmedzený. Čistenie povrchov je výrazne jednoduchšie. Rukoväte ošetrovacích svetiel TRIANGO 130, TRIANGO 100, TRIANGO 80 a TRIANGO 60 možno vybrať jednou rukou a sterilizovať.

V našom návode na použitie nájdete informácie o vhodných čistiacich prostriedkoch a návod na údržbu.

Naše cieľové skupiny



Portfólio Derungs zahŕňa produkty pre lekárske pracovisko na klinikách, v nemocniciach a laboratóriách, v humánnej, zubnej a veterinárnej medicíne. S toľkými rôznymi možnosťami svetelného výkonu a funkčnosti môžu používatelia nájsť ideálne riešenie pre svoju aplikáciu a zariadenie.

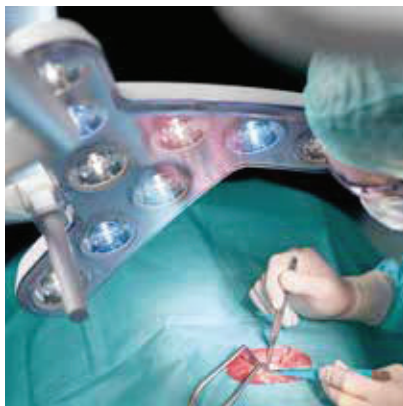

Kliniky a nemocnice

Lekárske osvetlenie pre rôzne oddelenia, ako aj lampičky na čítanie pri posteli a systémy podporných ramien



Dermatológia a plastická chirurgia

Osvetľovacie zariadenia pre chirurgické a estetické ošetrenia a vyšetrenia



Zubné lekárstvo

Ošetrovacie svietidlá pre ústnu a maxilofaciálnu chirurgiu, ako aj implantologické a pracoviská pre zubné laboratória



Gynekológia a urológia

Špeciálne vyšetровacie svietidlá napojené na vyšetровacie kreslá, ako aj na stropné ošetrovacie svietidlá



Všeobecná medicína

Univerzálne svietidlá pre všeobecné vyšetrenia, menšie chirurgické zákroky a cvičné laboratória



Veterinárna medicína

Svetelné riešenia pre vyšetrenia a menšie chirurgické zákroky ako aj špeciálne dermatologické diagnózy

Prehľad produktov



	TRIANGO 130	TRIANGO 100	TRIANGO 80	TRIANGO 60	VISTANO 20	VISTANO 10	HALUX 50	HALUX 30	OPTICLUX Ruka	OPTICLUX	AMÁLIA	CULTA	TANEO			
Liečba																
• Menší postup	●	●	●	○												
• Ambulantná procedúra	●	●	●	○												
• Endoskopia	●	●	●	○												
• Doručenie	●	●	●	○												
• Menší chirurgický zákrok	●	●	●	○												
Príprava na operáciu																
• Anestézia	○	○	○	○	○	○	○	○								
Pohotovosť																
• Trauma miestnosť	●	●	●	○	○	○	○	○								
Vyšetrenie																
• Všeobecná medicína	○	○	○	●	●	●	●	○	●	●						
• Dermatológia	○	○	○	●	●	●	●	○	●	●						
• Neonatológia	○	○	○	●	●	●	●	○	●	●						
• Pediatria	○	○	○	●	●	●	●	○	●	●						
Špeciálne. vyšetrenie																
• Gynekológia / Pôrodníctvo	●	●	○	○			○	●								
• Urológia	●	●	○	○			○	●								
Intenzívna starostlivosť				○	○	●	●	○								
Laboratórium										●			●			
Posteľ pre pacienta							●	●			●	●				
Lahká intenzita	130 000 Lux @ 1,0 m	100 000 Lux @ 1,0 m	80 000 Lux @ 1,0 m	60 000 Lux @ 1,0 m	60 000 Lux @ 0,5 m	50 000 Lux @ 0,5 m	50 000 Lux @ 0,5 m	30 000 Lux @ 0,5 m	8 000 Lux @ 0,5 m	Lux @ 0,5 m	Lux @ 0,5 m	Lux @ 0,15 m	6 000 Lux @ 0,15 m	1 000 Lux @ 0,5 m	1 100 Lux @ 0,5 m	1 400 / 2 000 Lumen

Zapínanie

	Strop	✓	✓	✓	✓	✓								✓
	Strop Duo Systém ramena	✓	✓											
	Stena	✓	✓	✓	✓	✓	✓	✓	✓					✓
	Mobilné valcovacia stolička	✓	✓	✓	✓	✓	✓	✓	✓					✓
	Rolovací stojan UPSmed balenie		✓	✓	✓									
	Špendlík univerzálny					✓	✓	✓	✓		✓	✓	✓	✓
	Ručná lampa								✓					

Príslušenstvo

	Držiak na koľajnicu, držiak na stenu					✓	✓	✓	✓		✓	✓	✓
	Stolová svorka, univerzálny zapínanie					✓	✓	✓	✓		✓	✓	✓
	Rolovací stojan					✓	✓	✓	✓		✓		

● ideálne vhodné ○ dobre sa hodí

Produktový rad



Denná
rutina môže byť
zjednodušené s
optimálne osvetlenie.
Derungs lekársky
svietidlá kombinovať
inovatívne osvetlenie
technológie s
elegantný dizajn.



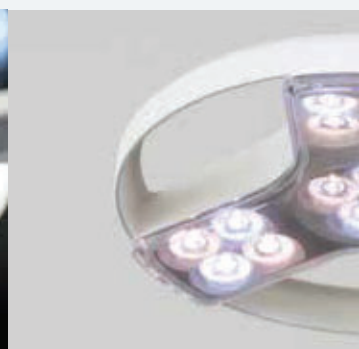

Liečba a drobné chirurgické svetlá



Svetlo a ergonómia

Vďaka vysoko kvalitnej LED technológii sú farby optimálne reprodukované a pracovná plocha je osvetlená homogénne a bez blikania. Kvalitné ramenné systémy s veľkým polomerom pohybu a presným polohovaním zaisťujú jednoduché a ergonomické ovládanie.

TRIANGO 130 / TRIANGO 130 Duo



TRIANGO 100 / TRIANGO 100 Duo



TRIANGO 80



TRIANGO 60



www.derungs.swiss
Ďalšie varianty a technické
poznámky nájdete tu.

TRIANGO 130



NEW



Vlajková loď ošetrovacích svetiel. TRIANGO 130

Prvotriedne riešenie pre optimálne osvetlenie pri malých procedúrach a liečebných procedúrach. S pôsobivými 130 000 luxmi na jeden meter poskytuje TRIANGO 130 maximum svetla, ktoré spĺňa vaše požiadavky. Toto svietidlo stanovuje nové štandardy jasnosti a presnosti.



TRIANGO 130	technické dáta
svetelný výkon *	130 000 Lux / 1,0 m TRIANGO 130 Duo: 2 x 130 000 luxov / 1,0 m
farebná teplota*	nastaviteľná: 3700 K / 4300 K / 4700 K
svetelné pole @ 1,0 m *	zaostriteľné: 16/20/25 cm
hĺbka osvetlenia *	80 cm
index podania farieb	Ra > 96
použitie	dotykový panel na kardanovom systéme
trieda ochrany	ja
stupeň ochrany	IP 20 IP 43 (horizontálna poloha)



špeciálne vlastnosti	
TRIANGO Fokus 130-3	<ul style="list-style-type: none"> • 4-stupňová stmievateľná (100 % / 80 % / 60 % / 40 %) * • 3 teploty farby • zaostriteľné
zapínanie	<ul style="list-style-type: none"> • strop • stena • valčekový stojan
príslušenstvo	<ul style="list-style-type: none"> • sterilizovateľná rúkoväť • jednorazový sterilný kryt rúkoväte

TRIANGO 130 – variácie



TRIANGO 130 C stropná verzia



Montáž na stenu TRIANGO 130 W

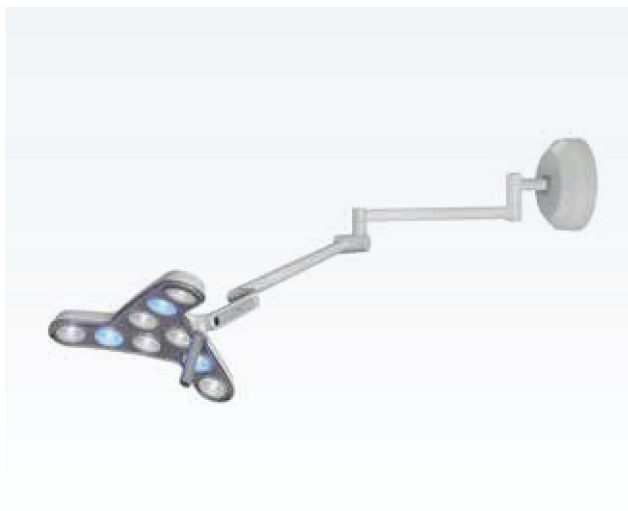

Mobilný stojan TRIANGO 130 F



TRIANGO 130 C Duo stropná verzia



Maximálny jas

130 000 luxov na jeden meter – táto pôsobivá úroveň svetla zaisťuje optimálnu viditeľnosť a umožňuje maximálnu presnosť počas procedúr a lekárskeho ošetrovania. Dodatočnú podporu poskytuje trojstupňová funkcia zaostrovania. TRIANGO 130 je vrcholom z hľadiska formy a funkcie.

Nákladovo efektívne

Či už na použitie v nemocniciach, súkromných klinikách alebo vo veterinárnej medicíne, TRIANGO 130 úplne spĺňa požiadavky na požadovaný jas a nie sú potrebné žiadne ďalšie drahé alternatívy. Svietidlo sa ľahko čistí a ponúka dlhú životnosť.

Najdôležitejšie produkty



Ideálna farba teplota

voľiteľne v troch úrovniach nastaviteľné (3700 K / 4300 K / 4700 K)

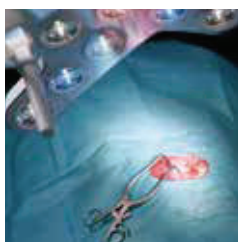

Individuálne nastaviteľné
zameriť sa na 14/23/25 cm a 4-úrovňové stmievateľné



Intuitívne ovládanie
jednoduché a na dosah pomocou dotykového panela

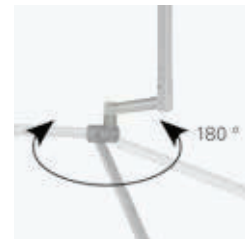

Unikátny systém ramien
vysoká presnosť polohy a veľký akčný rádius

TRIANGO 100 Duo



reddot winner 2020

Spoľahlivý systém dvojitých svietidiel. TRIANGO 100 DUO

Dve liečebné polia? Nízka výška miestností? So stropným svietidlom TRIANGO 100 duo, prémiovým ošetrovacím svetlom od Derungs, možno vyriešiť rôzne výzvy.

Dve svetelné hlavy, každá so 100 000 luxmi na meter a vynikajúca svetelná technológia z neho robia dokonalé riešenie osvetlenia pre náročných užívateľov.



TRIANGO 100 Duo	technické dáta
svetelný výkon *	2 × 100 000 luxov / 1,0 m
farebná teplota*	pevná: 4300 K nastaviteľná: 3700 K / 4300 K / 4700 K
svetelné pole @ 1,0 m *	Ø pevný 18 cm zaostriteľné: 18 – 28 cm
hĺbka osvetlenia *	80 cm
index podania farieb	Ra > 96
použitie	dotykový panel na kardanovom systéme
trieda ochrany	ja
stupeň ochrany	IP 43 (hlava svietidla)



špeciálne vlastnosti	
TRIANGO 100-1 C Duo	4-stupňová stmievateľná (100 % / 80 % / 60 % / 40 %) *
TRIANGO Fokus 100-3 C Duo	• 4-stupňová stmievateľná (100 % / 80 % / 60 % / 40 %) * • 3 teploty farby • zaostriteľné
zapínanie	strop

TRIANGO 100 Duo



Svetlo prvej triedy

Špeciálne vyvinutá diamantová optika odľahčuje oči a zaisťuje najlepšiu farebnú homogenitu. Každá hlava svietidla poskytuje 100 000 luxov na jeden meter. Dotykové ovládacie prvky umožňujú nastavenie intenzity osvetlenia. Voliteľne je možné zaostriť pole osvetlenia alebo použiť rôzne teploty farieb (3700 K / 4300 K / 4700 K).

Vysoká mobilita

Vysokokvalitný systém nosných ramien ponúka dokonalú mobilitu: výnimočný akčný rádius > 180 cm, kĺby s rotáciou 360° a veľký uhol pohybu. Systém hliníkových ramien je obzvlášť odolný a ľahko sa čistí.

Najdôležitejšie produkty

Duo stropné svietidlo umožňuje zásahy na 2 liečebných poliach. Možno použiť aj v nízkych výškach miestností.



Unikátny systém Duo ramien

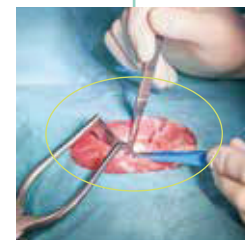

Paralelné ložisko spojenie ramena dokonalá mobilita s veľký akčný rádius.

**Homogénne a nízky tieň**

Pole osvetlenia pevná 18 cm, voliteľná zaostriteľná 18 - 28 cm.

TRIANGO 100



Vyberte vybavenie. Perfektné videnie. TRIANGO 100

Vďaka svojmu vynikajúcemu svetelnému výkonu 100 000 luxov na jeden meter je obzvlášť vhodný na ošetrovanie, chirurgické zákroky alebo hĺbkové vyšetrenia. Vďaka prvotriednym vlastnostiam podania farieb a LED diódam v dvoch rôznych farbách svetla podporuje aj zdravotníkov v oblastiach ako dermatológia, gynekológia a urológia.



TRIANGO 100	technické dáta
svetelný výkon *	100 000 luxov @ 1,0 m
farebná teplota*	pevná: 4300 K nastaviteľná: 3700 K / 4300 K / 4700 K
svetelné pole @ 1,0 m *	Pevný Ø 18 cm zaostriteľné: 18/23/28 cm
hĺbka osvetlenia *	80 cm
index podania farieb	Ra > 96
použitie	dotykový panel na kardanovom systéme
trieda ochrany	ja
stupeň ochrany	IP 43 (hlava svietidla) IP 20 (balenie UPS)

špeciálne vlastnosti	
TRIANGO 100-1	4-stupňová stmievateľná (100 % / 80 % / 60 % / 40 %) *
TRIANGO 100-3	• 4-stupňová stmievateľná (100 % / 80 % / 60 % / 40 %) * • 3 teploty farby
TRIANGO Fokus 100-1	• 4-stupňová stmievateľná (100 % / 80 % / 60 % / 40 %) * • zaostriteľné
TRIANGO Fokus 100-3	• 4-stupňová stmievateľná (100 % / 80 % / 60 % / 40 %) * • zaostriteľné • 3 teploty farby
TRIANGO Endo 100-1	• 4-stupňová stmievateľná (100 % / 80 % / 60 % / 40 %) * • Režim Endo
zapínanie	• strop • stena • valčekový stojan • valčekový stojan UPSmed pack

TRIANGO 100 – variácie



TRIANGO 100 C stropná verzia



TRIANGO 100 W montáž na stenu

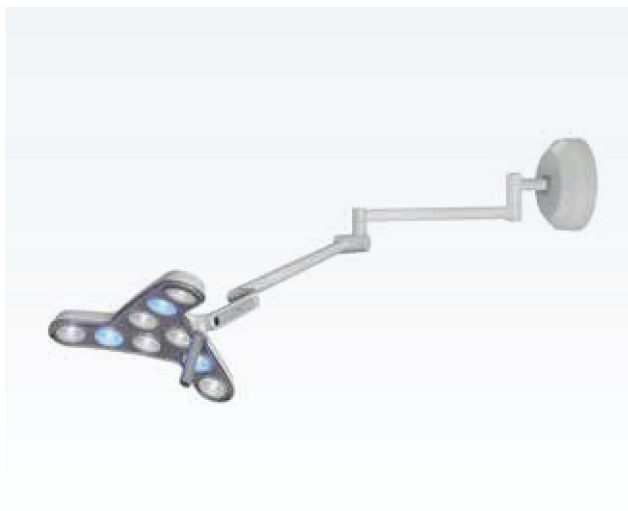

TRIANGO 100 F mobilné prevedenie



Batéria TRIANGO 100 F



Model s endo režimom

Keď lekár vykonáva endoskopický výkon, osvetlenie musí byť nastavené tak, aby pohľad na monitor nebol obmedzovaný oslnením alebo odrazom.

Voliteľné: zaostriteľné svetelné pole

Nastaviteľné svetelné pole poskytuje každému lekárovi veľkú flexibilitu pri každodennej práci. V závislosti od veľkosti ošetrovanej plochy je možné svetlo optimálne nastaviť. Najmä pri ošetrovaní na tvári pacienta, menšie svetelné pole chráni pacienta pred oslnením. Pri väčších ošetrovacích plochách nie je potrebné prestavovať svetidlo.

Najdôležitejšie produkty



Ideálna farba teplota

voliteľne v troch úrovniach nastaviteľných (3700 K / 4300 K / 4700 K)*



Unikátny systém ramien
vysoká presnosť polohy a veľký akčný rádius



Optika v tvare diamantu
pre najvyššiu kvalitu svetla



Intuitívne ovládanie
jednoduché a na dosah pomocou dotykového panela

TRIANGO 80

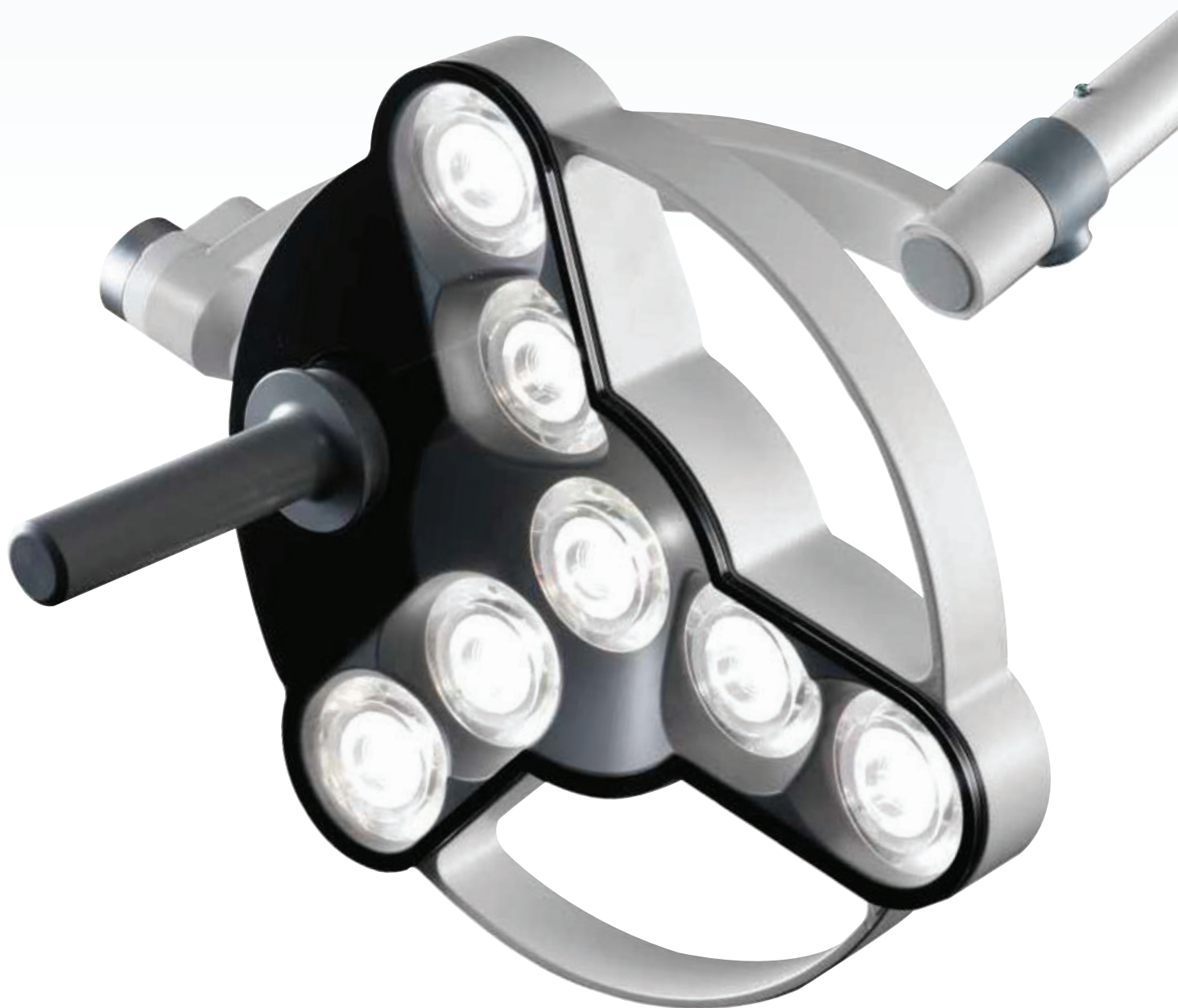

Osvedčená klasika. TRIANGO 80

S 80 000 luxmi na vzdialenosť jedného metra a priemerom svetelného poľa 18 cm má zdravotnícky personál k dispozícii výkonné ošetrovacie svetlo.

Pole osvetlenia je príjemne homogénne a plynule stmievateľné. Systém ramena umožňuje jednoduché a presné nastavenie polohy hlavy svietidla. Rukoväť uľahčuje pravákom aj ľavákom umiestnenie svetla.



TRIANGO 80	technické dáta
svetelný výkon *	80 000 luxov @ 1,0 m
farebná teplota*	cca. 4500 tis
svetelné pole @ 1,0 m *	Ø 18 cm
hĺbka osvetlenia	124 cm
index podania farieb	Ra > 95
použitie	otočný spínač na hlave svietidla
trieda ochrany	ja
stupeň ochrany	IP 43 (hlava svietidla) IP 20 (balenie UPS)

špeciálne vlastnosti
TRIANGO 80-1 <ul style="list-style-type: none"> plynule stmievateľné (40-100%) *
zapínanie <ul style="list-style-type: none"> strop stena valčekový stojan valčekový stojan UPSmed pack

TRIANGO 80 – variácie



TRIANGO 80 C stropná verzia



TRIANGO 80 W montáž na stenu

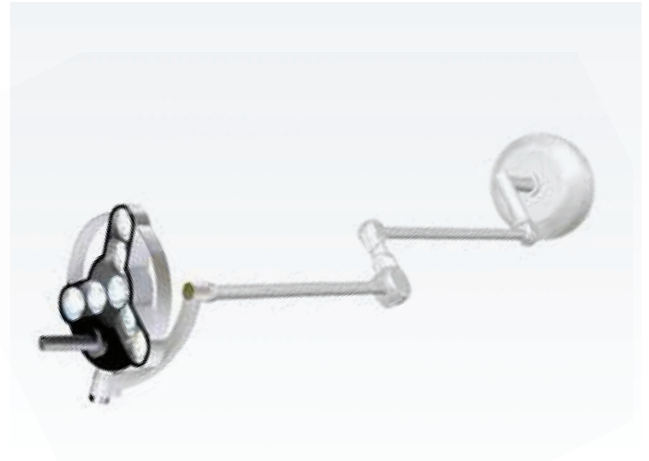

TRIANGO 80 F mobilný stojan



Batéria TRIANGO 80 F



TRIANGO 60



Kompaktný, ktorý na to má. TRIANGO 60

Od leta 2023 obohatí TRIANGO 60 sortiment svietidiel pre menšie procedúry a ošetrovania. Jeho minimalistický dizajn zaujme. Vďaka intuitívnemu tlačidlu je možné plynule regulovať osvetlenie 60 000 luxov na 1 m.

Je vhodný pre všestrannú každodennú rutinu v rodinných ordináciách a ambulanciách, ako aj v gynekológii, dermatológii alebo veterinárnej medicíne.



TRIANGO 60	technické dáta
svetelný výkon *	60 000 luxov @ 1,0 m
farebná teplota*	cca. 4700 tis
svetelné pole @ 1,0 m *	Ø 18 cm
hĺbka osvetlenia *	140 cm
index podania farieb *	Ra > 95
použitie	dotykový panel na kardanovom systéme
trieda ochrany	ja
stupeň ochrany	IP 43 (osvetľovacia hlava) IP 20 (balenie UPS)

špeciálne vlastnosti	
TRIANGO 60-1	plynule stmievateľné (15-100%) *
TRIANGO 60-3	<ul style="list-style-type: none"> plynule stmievateľné (15-100%) * 3 teploty farby
TRIANGO Fokus 60-1	<ul style="list-style-type: none"> plynule stmievateľné (15-100%) * zaostriteľné
zapínanie	<ul style="list-style-type: none"> strop stena valčekový stojan valčekový stojan UPSmed pack

TRIANGO 60 – variácie



TRIANGO 60 C stropná verzia



Montáž na stenu TRIANGO 60 W



TRIANGO 60 F mobilný stojan



Batéria TRIANGO 60 F



NEW

Variabilné možnosti montáže

Či už namontovaný na strope, na stene alebo na valčekovom stojane Derungs – TRIANGO 60 možno použiť všade tam, kde je potrebné jeho homogénne svetelné pole. A v prípade porúch na vstupnom zdroji alebo napájaní zo siete poskytuje batéria TRIANGO 60 neprerušiteľné napájanie, takže môže svietiť bez rušenia.

Jednoduchá hygiena

Dobry dizajn sa zaobíde bez zbytočných detailov a kladie dôraz na stavebné konštrukcie, ktoré sú čo najviac samostatné. Výhodou je, že naše TRIANGO 60 možno čistiť veľmi rýchlo a efektívne. Skutočné plus v každodennej praxi.

Najdôležitejšie produkty

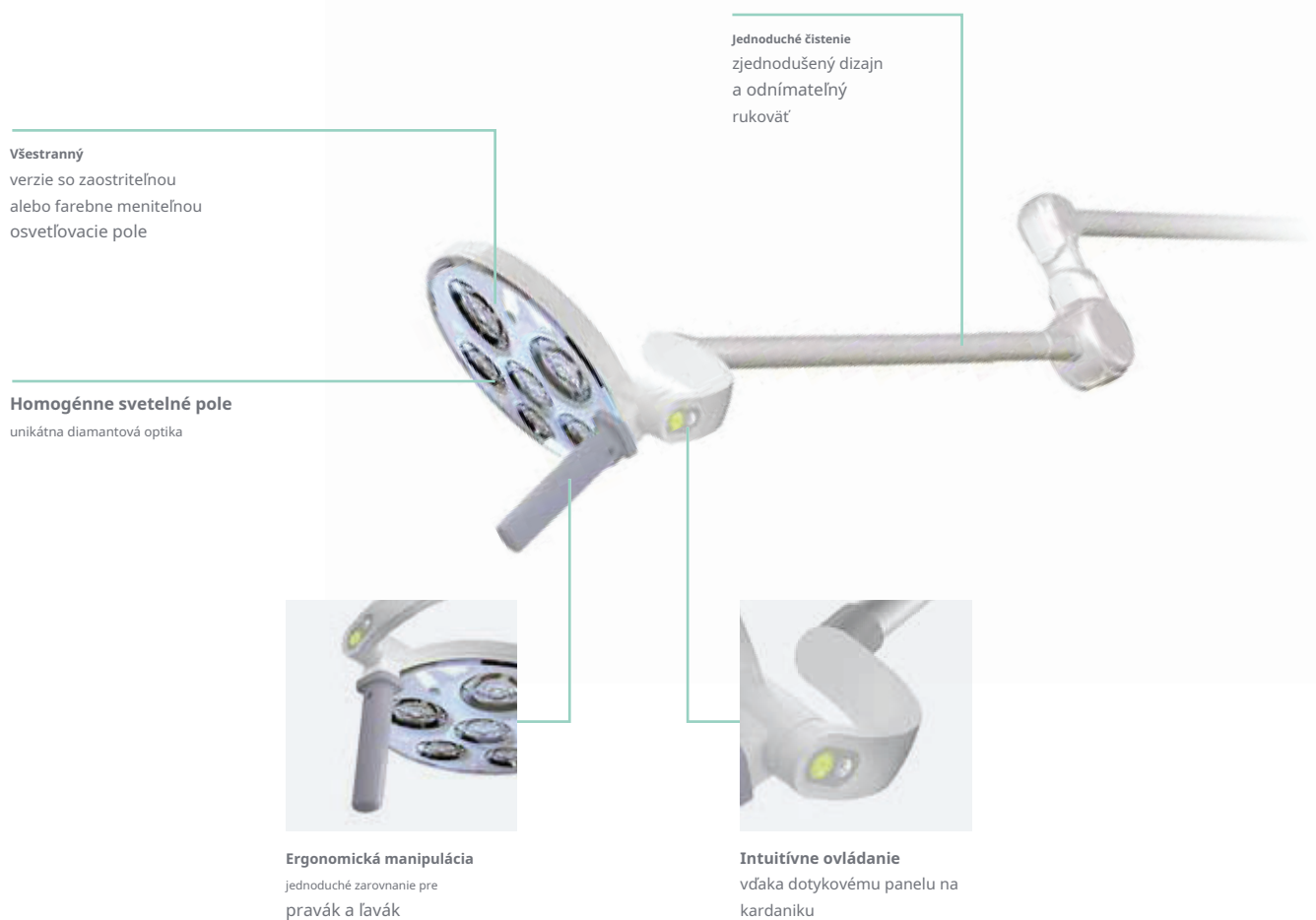

Všestranný
verzie so zaostriteľnou
alebo farebne meniteľnou
osvetľovacím pole

Homogénne svetelné pole
unikátna diamantová optika

Jednoduché čistenie
zjednodušený dizajn
a odnímateľný
rukoväť

Ergonomická manipulácia
jednoduché zarovnanie pre
pravák a ľavák

Intuitívne ovládanie
vďaka dotykovému panelu na
kardaniku

Osvetlenie vyšetrenia



Dizajn a svetelná technika

Na špecifické osvetlenie tela pacienta sa používajú všestranné vyšetrovacie svetlá. Sú zladené z hľadiska osvetlenia, farby svetla a podania farieb na podporu diagnózy. Špeciálny dizajn zdravotníckych sietidiel Derungs elegantne zapadá do architektúry kliník a nemocníc.

VISIANO 20



VISIANO 10



HALUX N50



HALUX N30



www.derungs.swiss
Ďalšie varianty a technické
poznámky nájdete tu.

VISIANO 20



Vynikajúci dizajnom a funkciou. VISIANO 20

VISIANO 20 je prémiový produkt pre všeobecné vyšetrenia.

Svetelný výkon 60 000 luxov na vzdialenosť 0,5 m je v tejto triede výnimočný. Vďaka tomu je vhodný pre všestranné použitie: všeobecné lekárstvo, dermatológia, gynekológia, urológia, neonatológia a anestézia. Ale aj pri intenzívnej starostlivosti, pohotovosti a pri príprave na operáciu poskytuje vynikajúce osvetlenie a LED diódy v dvoch rôznych farbách svetla.



VISIANO 20	technické dáta
svetelný výkon *	60 000 luxov @ 0,5 m
farebná teplota*	3500 K a 4500 K
svetelné pole @ 1,0 m *	Ø 21 cm
index podania farieb	Ra > 95
použitie	dotykový panel na hlave svietidla
trieda ochrany	stropná verzia: I košíková verzia: II
stupeň ochrany	IP 20

špeciálne vlastnosti	
VISIANO 20-2	<ul style="list-style-type: none"> • 2 teploty farby • stmievateľné
zapínanie	<ul style="list-style-type: none"> • strop • špendlík univerzálny
príslušenstvo	<ul style="list-style-type: none"> • držiak na stenu • valčekový stojan • hardvér na lačno • univerzálny držiak • stolová svorka

VISIANO 20 – variácie



VISIANO 20 C stropná verzia



Verzia VISIANO 20 P pin



Všestranné využitie

Možnosti montáže nespĺňajú žiadne želania: Verzia VISIANO Pin môže byť kombinovaná s všestranným príslušenstvom, napr. stojan na kolieska, držiak na koľajnicu, držiak na stenu. Stropná verzia dopĺňa možnosti montáže.

Vysoko kvalitná svetelná technika

VISIANO 20 je štandardne vybavené LED diódami v dvoch farebných teplotách. Špeciálna optika poskytuje neoslňujúce a homogénne pole osvetlenia. Vysokokvalitné materiály a LED diódy s dlhou životnosťou zaručujú bezchybné používanie.

Najdôležitejšie produkty**Zmena farby**

pre optimálne kontrastné videnie



Jedinečná diamantová optika
pre najlepšiu farebnú
homogenitu svetla



360° os otáčania
pre maximálne svetlo
dostupnosť

**Jarná úľava
trecím kĺbom**

pre bezpečné držanie

VISIANO 10



Zredukované na to podstatné. VISIANO 10

VISIANO 10 je vyšetrovacie svetlo, ktoré je zredukované na to najpodstatnejšie, ale stále poskytuje profesionálnu svetelnú techniku. Osvetlenie s 50 000 luxmi na vzdialenosť 0,5 m je vhodné pre všeobecné vyšetrenia, ale aj pre intenzívnu medicínu a neonatológiu. Ergonomická rukoväť uľahčuje zarovnanie svetelného poľa.



VISIANO 10	technické dáta
svetelný výkon *	50 000 luxov @ 0,5 m
farebná teplota*	4400 tis
svetelné pole @ 1,0 m *	Ø 18 cm
index podania farieb	Ra > 93
použitie	kolískový spínač (I/O) na ramene
trieda ochrany	II
stupeň ochrany	IP 20

Špeciálne vlastnosti	
VISIANO 10-1 P S10	<ul style="list-style-type: none"> • rukoväť • Hlava svetidla je otočná o 280°
zapínanie	<ul style="list-style-type: none"> • špendlík univerzálny
príslušenstvo	<ul style="list-style-type: none"> • držiak na stenu • valčekový stojan • hardvér na lačno • univerzálny držiak • stolová svorka

VISIANO 10 – variácie



VISIANO 10 P

mobilné prevedenie

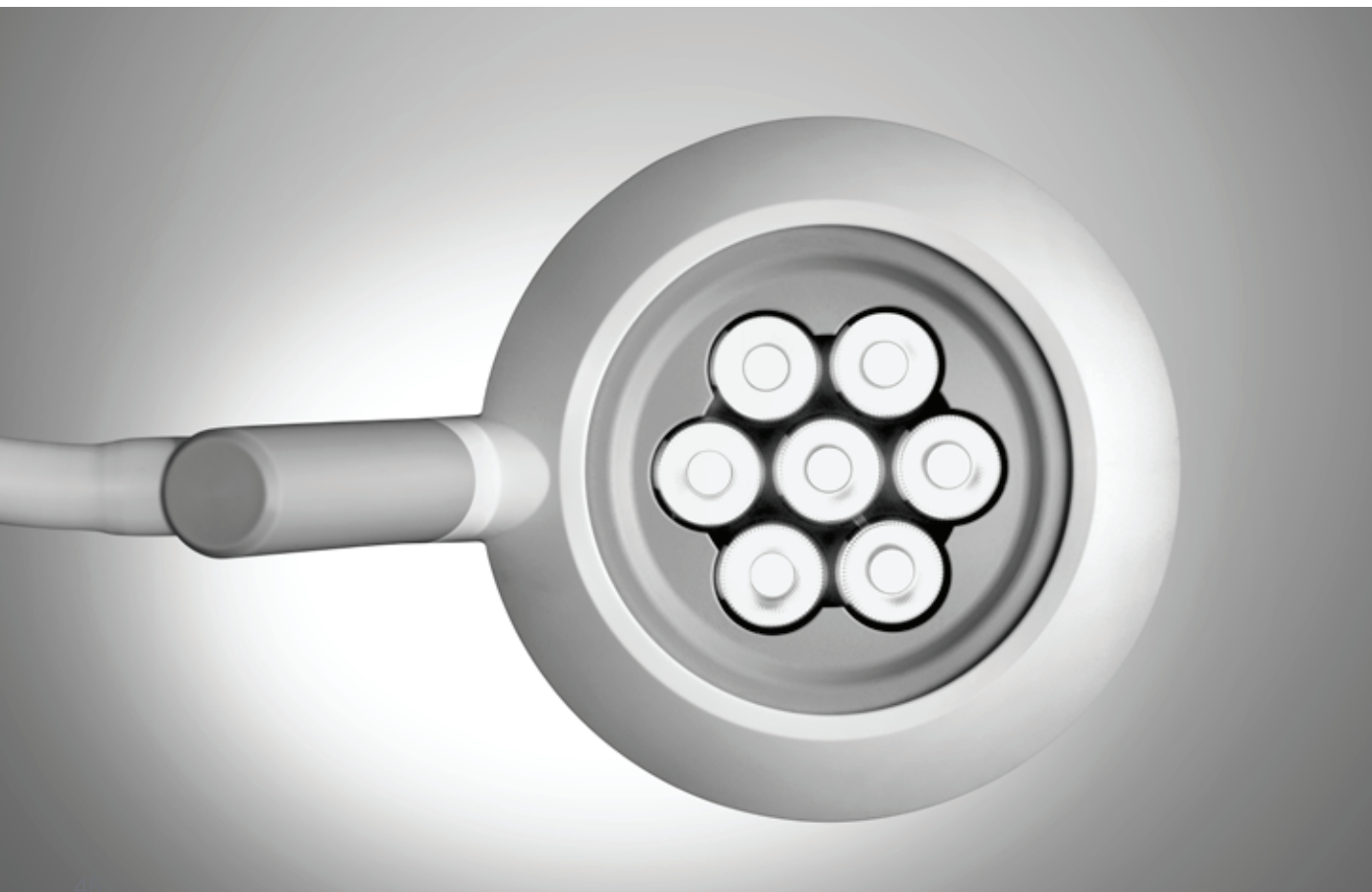

Rôzne spojenia

VISIANO 10 je možné kombinovať s príslušenstvom Derungs. V závislosti od požiadaviek môže byť pripevnený priamo na stenu pomocou nástenného držiaka alebo držiaka na koľajnicu. Valčekový stojan Derungs je vhodný na mobilné použitie.

Jednoduché čistenie

Vďaka uzavretému a minimalistickému dizajnu je možné VISIANO 10 čistiť spôsobom, ktorý šetrí čas. Prach a kvapaliny sa nemôžu dostať do interiéru. To znamená, že nič nestojí v ceste dlhodobému používaniu.

Najdôležitejšie produkty



Ekonomický
z dôvodu nízkej
spotreby energie a
vysokokvalitné komponenty



Odolné ohybné rameno
pre bezpečné umiestnenie a
trvalé používanie



Veľký akčný rádius
vďaka 280° otočnej hlave
lampy a špeciálnemu
ramenu

HALUX N50



Všestranná klasika. HALUX N50

HALUX N50 je to pravé svetidlo pre každého, kto hľadá kvalitné osvetlenie. Osvetlenie až 50 000 luxov na 0,5 m a 18 cm veľké svetelné pole poskytujú optimálne podmienky vyšetrenia. Je všestranný pri vyšetreniach v dermatológii, intenzívnej medicíne, neonatológii, gynekológii, pôrodníctve či urológii, ale aj pri lôžku pacienta alebo pri príprave operačného výkonu.



HALUX N50	technické dáta
svetelný výkon *	50 000 luxov @ 0,5 m
farebná teplota*	pevná: 4400 K nastaviteľné: 3300 K / 3800 K / 4400 K **
svetelné pole @ 0,5 m *	Ø 18 cm
index podania farieb	Ra > 93
použitie	dotykový panel na hlave svetidla alebo kolískový spínač (I/O)
trieda ochrany	II
stupeň ochrany	IP 20 (hlava svetidla)

špeciálne vlastnosti	
HALUX N50	<ul style="list-style-type: none"> • 3 teploty farieb ** • 5-stupňová stmievateľná ** • bezúdržbový
variácie	gynekológia
zapínanie	špendlík univerzálny
príslušenstvo	<ul style="list-style-type: none"> • držiak na stenu • valčekový stojan • hardvér na lačno • univerzálny držiak • stolová svorka

HALUX N50 – variácie



HALUX N50 P FX

pružinové rameno



HALUX N50 P SX

ohybné rameno



Veľký sortiment

HALUX N50 zaujme premyslenou rozmanitosťou: s robustným flexibilným ramenom alebo polohovo stabilným pružinovým ramenom, LED diódami s definovanou alebo nastaviteľnou teplotou farby a rôznymi možnosťami montáže.

K dispozícii je aj špeciálna verzia pre pripojenie k vyšetrovaciemu kreslu v gynekológii a proktológii.

Odolné používanie

Vysokokvalitné materiály a LED diódy s dlhou životnosťou zaručujú bezchybné používanie. Uzavretá konštrukcia uľahčuje čistenie a zabraňuje prenikaniu čistiacich prostriedkov do hlavy svietidla.

Najdôležitejšie produkty



Intuitívne ovládanie
jednoduché a na dosah
pomocou dotykového panela



Individuálna intenzita svetla
vďaka 5-stupňovému stmievaniu je svetlo
ľahko nastaviteľné



Perfektné podanie farieb
optimálna farba svetla
pre presné a presné
diagnozy



Optimálne kontrastné videnie
voliteľné: 3 úrovne farieb pre vernosť detailov,
ako aj dokonalé kontrasty

3300 K | 3800 K | 4400 tis

HALUX N30



Malý, ale mohutný! HALUX N30

HALUX N30 je solídne vyšetrovacie svietidlo s nekompromisne dobrým svetlom a veľmi atraktívnou cenou. Osvetľovacie pole má priemer 18 cm a svietivosť až 30 000 luxov na 0,5 m, vďaka čomu je dokonale vybavené pre všestrannú každodennú rutinu na klinike. Dobré vlastnosti podania farieb a funkcia plynulého stmievania ponúkajú vysokú funkčnosť.



HALUX N30	technické dáta
svetelný výkon *	30 000 luxov @ 0,5 m
farebná teplota*	4400 tis
svetelné pole @ 1,0 m *	Ø 18 cm
index podania farieb	Ra > 93
použitie	dotykový panel na hlave svietidla
trieda ochrany	II
stupeň ochrany	IP 20

špeciálne vlastnosti	
HALUX N30	<ul style="list-style-type: none"> • plynule stmievateľné • bezúdržbový • pružinové rameno
variácie	<ul style="list-style-type: none"> • gynekológia • ambulancia
zapínanie	<ul style="list-style-type: none"> • špendlík univerzálny • valčekový stojan
príslušenstvo	<ul style="list-style-type: none"> • držiak na stenu • valčekový stojan • hardvér na lačno • univerzálny držiak • stolová svorka

HALUX N30 – variácie



Rôzne verzie

HALUX N30 je dostupný v rôznych verziách. V závislosti od vašich požiadaviek môže byť namontovaný priamo na stenu alebo pripevnený na koľajnicový držiak pomocou koľajnicovej svorky. Sanitnú verziu je možné namontovať na C-koľajnice. Gynekologická verzia je vhodná na pripojenie ku gynekologickému kreslu.

Mysliteľne jednoduché

18 cm veľké osvetľovacie pole možno ľahko ovládať pomocou dotykového panela na hlave svietidla. Osvetlenie je možné plynule stmievať, aby sa prispôbilo požiadavkám na osvetlenie. Čistenie je tiež jednoduché. To je zabezpečené bezšvovým dizajnom.

HALUX N30 P SGH a SGV

kolíková verzia | ohybné rameno s nožným kĺbom



HALUX N30 P SH a SV

ohybné rameno



HALUX N30 – variácie



HALUX N30 P F1

pružinové rameno



HALUX N30 P Amb

hlavový kĺb | ambulancia

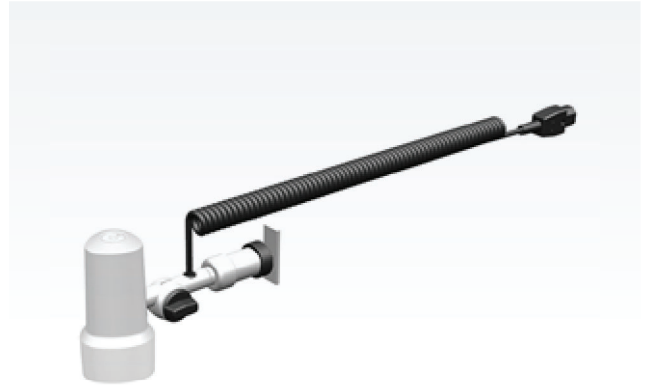

HALUX N30 F

integrovaný mobilný stojan



HALUX N50 a N30 – gynekológia



Svetelné riešenia pre gynekológiu a urológiu

Gynekologické a urologické ambulancie ako aj proktológov podporujeme optimálnym svetlom. Veľmi dobré vlastnosti podania farieb s hodnotami Ra > 93 zaisťujú prirodzené zobrazenie viditeľných patológií, tkanív a ciev. Nenápadné reflektory na vyšetrovacom kresle poskytujú ideálne svetlo pre vyšetrenie pacienta.

HALUX N50-3 P SX Gyn

ohybné rameno | gynekológia

- 50 000 luxov @ 0,5 m
- voliteľné: 5-stupňové stmievanie
- nastaviteľná teplota farieb (3300/ 3800/ 4400 K)



Bezpečne upevnené

koľajnicová svorka s funkciou brzdy

HALUX N30-1 P SGV Gyn

ohybné rameno | gynekológia

- 30 000 luxov @ 0,5 m
- Plynule stmievateľné osvetľovacie pole s pripojením hlavy vertikálne/horizontálne
- Pevná teplota farieb 4400 K

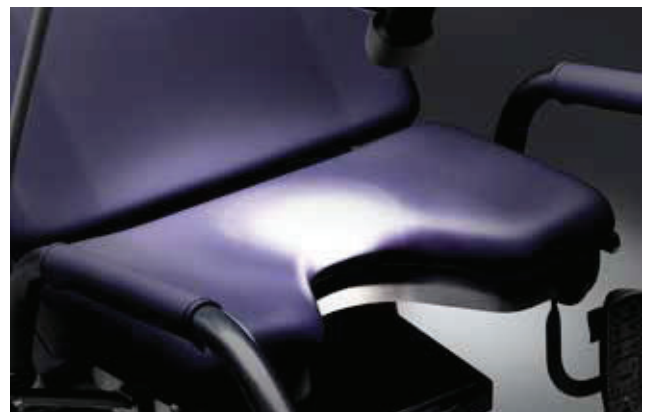

Optimálne videnie

vďaka homogénnemu, bodovému poľu osvetlenia